

产品描述

直流温度保险丝-合金型 Direct Current Thermal-Link Alloy Type (DC-ATCO) 是一种利用低熔点合金（即热元件）受热达到设定熔断温度时熔断的特性来控制熔断电路的温度保险丝。直流温度保险丝-合金型 (DC-ATCO) 主要由外壳、低熔点的热元件、助熔断剂、封口树脂和电极片组成。

直流温度保险丝-合金型 (DC-ATCO) 广泛应用于电气设备及电动汽车的过温保护。在正常工作情况下，低熔点合金（即热元件）串接于两电极引脚之间，当直流温度保险丝-合金型 (DC-ATCO) 感受到异常发热并达到设定的熔断温度时，低熔点合金（即热元件）熔化，并在助熔断剂的作用下快速收缩至引脚两端，从而断开电路。

赛尔特公司 (SETsafe | SETfuse) 的直流温度保险丝-合金型 (DC-ATCO) 分为轴向型和径向型两种结构，额定动作温度：(102 ~ 136) °C、额定电流：200 A，额定电压：100 VDC、125 VAC，符合RoHS、REACH要求。

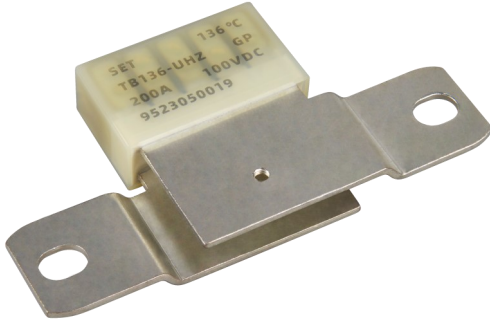

产品标识

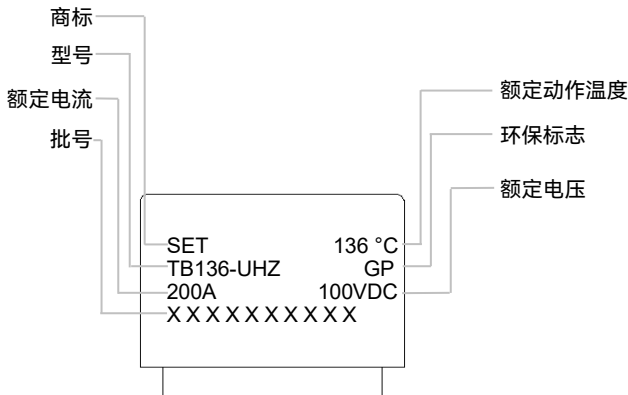

结构图

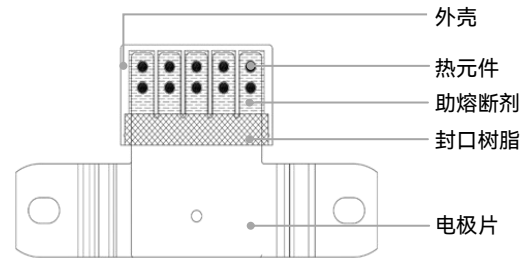

特性

- 动作温度精确
- 一次性动作不可复位
- 符合RoHS、REACH要求
- DC 200 A

应用

- 电动汽车电池模组
- 电源

定制

- 额定动作温度
- 电极片的形状

型号说明

TB136 - U H Z

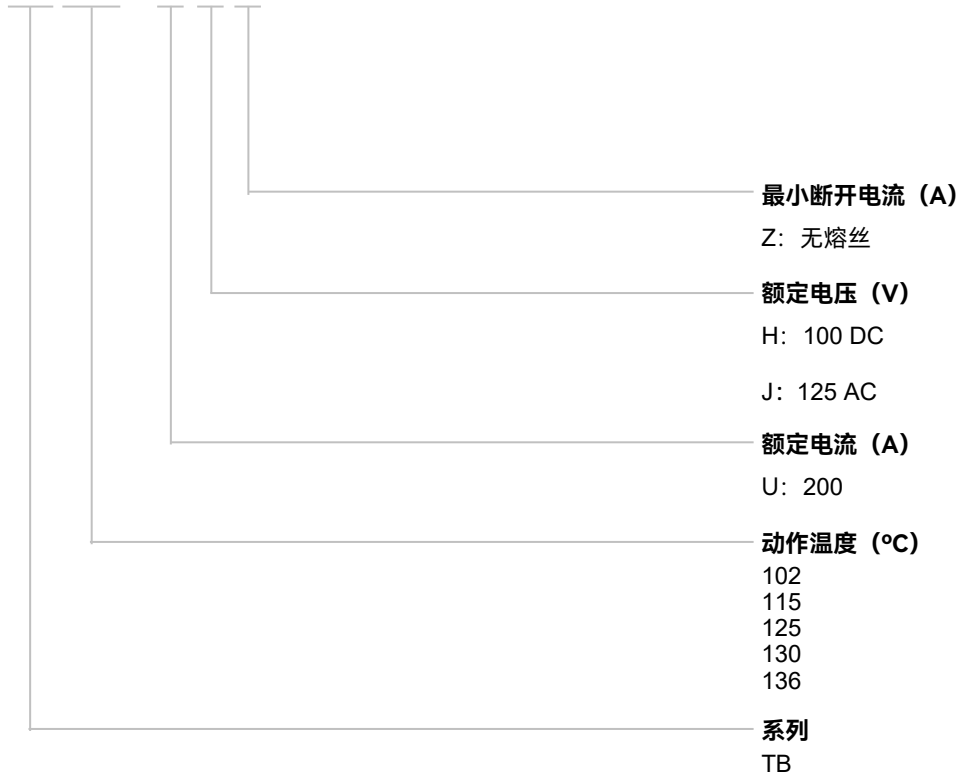

提示:

产品目录中的“型号说明”仅供选型用，下订单前请联系销售人员获取“产品规格书”，请使用“产品规格书”里面的”型号”以及对应的“产品编码 Product Code”，确保交易产品的“产品编码 Product Code”是唯一的。

尺寸 (单位: mm)

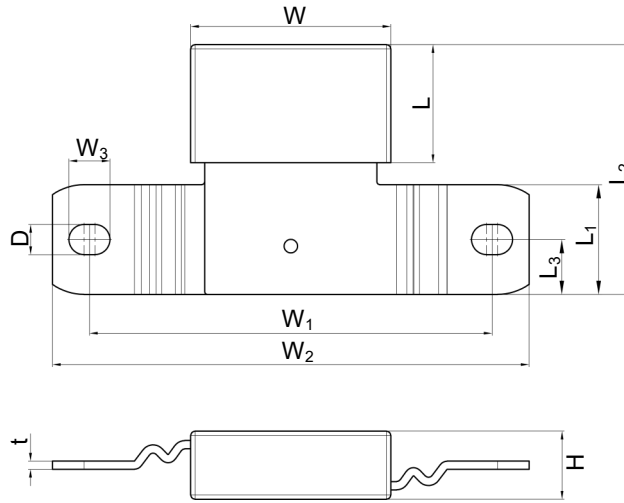

L	L ₁	L ₂	L ₃	W	W ₁	W ₂	W ₃	D	H	t
21.5 ± 0.5	20.0 ± 0.2	45.5 ± 2.0	10.0 ± 0.2	36.5 ± 0.5	73.4 ± 2.0	86.9 ± 2.0	7.50 ± 0.15	5.5 ± 0.2	12.4 ± 0.5	1.50 ± 0.05

技术参数

额定动作温度 T_f (°C)

	型号	额定电流 I_r	额定电压 U_r	动作温度	保持温度 T_h	极限温度 T_m	RoHS REACH
		(A)	(V)	(°C)	(°C)	(°C)	
136	TB136-UHZ	200	DC 100	131 ± 3	91	180	●
	TB136-UJZ		AC 125				●
130	TB130-UHZ	200	DC 100	126 ± 3	85	180	●
	TB130-UJZ		AC 125				●
125	TB125-UHZ	200	DC 100	122 ± 3	80	180	●
	TB125-UJZ		AC 125				●
115	TB115-UHZ	200	DC 100	112 ± 3	70	180	●
	TB115-UJZ		AC 125				●
102	TB102-UHZ	200	DC 100	99 ⁺⁵ ₋₃	57	180	●
	TB102-UJZ		AC 125				●

备注:

1、RoHS, REACH符合要求。

电流-时间曲线

描绘了直流温度保险丝 (DC-ATCO) 在 $25 \pm 2^\circ\text{C}$ 室温中, 不同倍数额定电流下的断开时间 (仅供参考)。

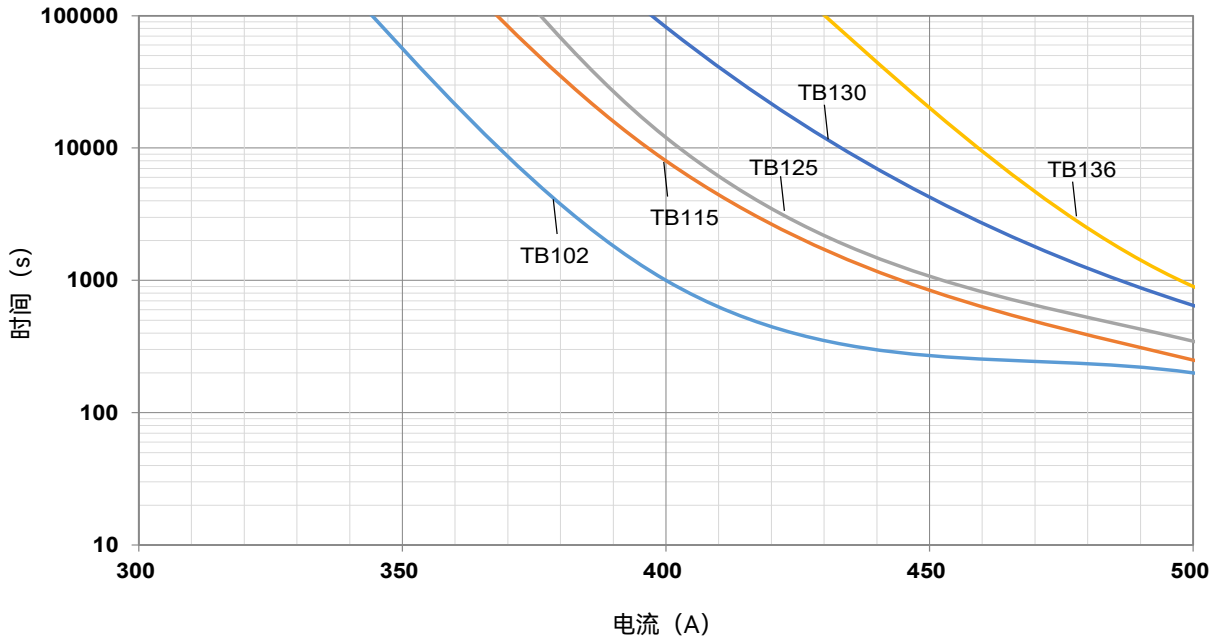

包装信息

项目	吸塑盘	纸箱
尺寸 (mm)	434 x 232 x 18	450 x 245 x 200
数量 (PCS)	10	100
毛重 (kg)	7.6 ± 10%	

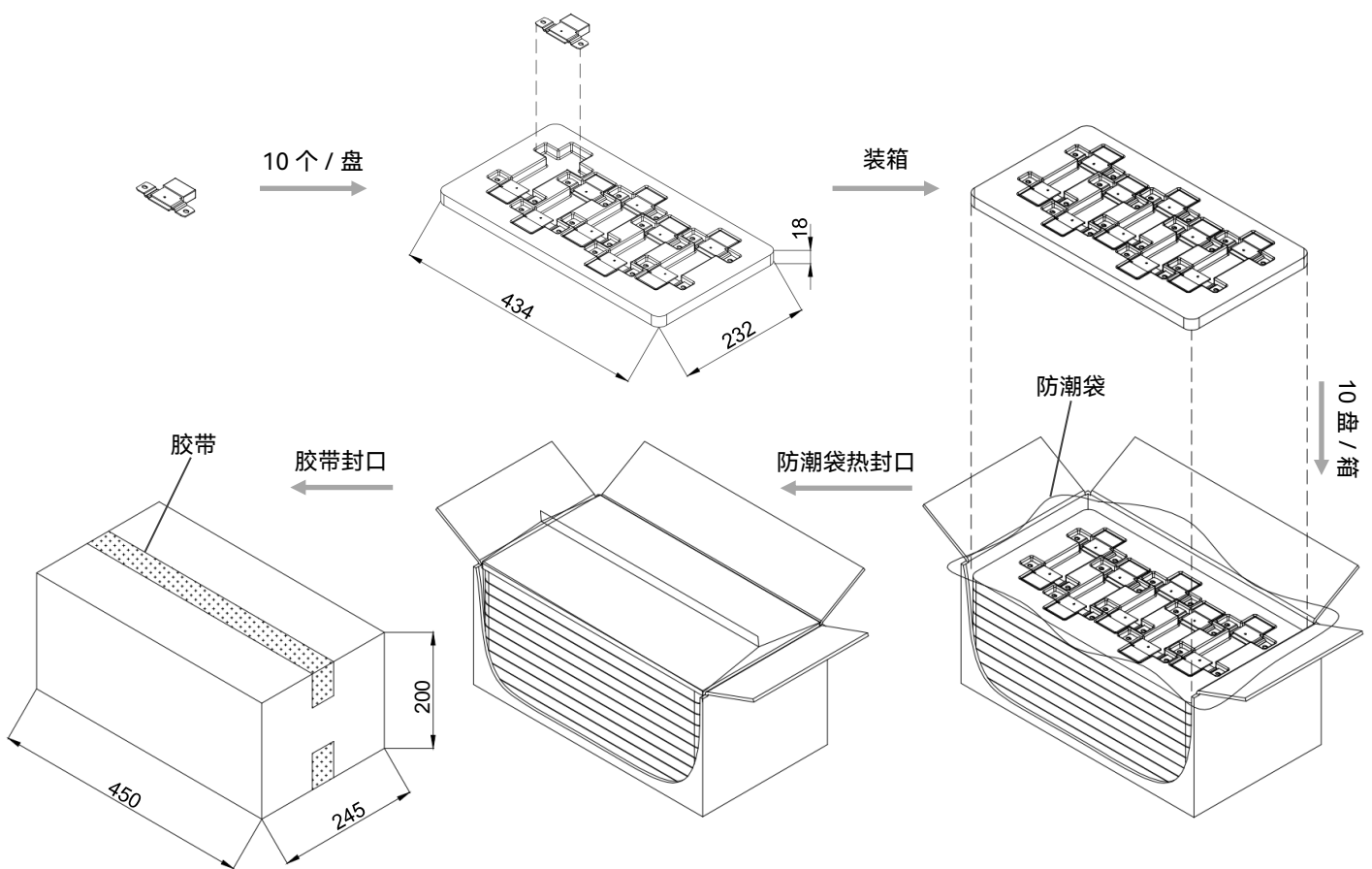

术语

项目	说明
DC-ATCO	直流热熔断体 直流合金型温度保险丝，由易熔合金作为感温部件的热熔断体。
T_f	额定动作温度 通10 mA以下的负载电流时，加热使直流温度保险丝（DC-ATCO）断开的温度。 公差： T_f (0 / -10) °C (GB 9816, EN 60691, K60691)。 公差： $T_f \pm 7$ °C (J60691)。
Fusing Temp.	实测熔断温度 置于油池中，通10 mA以下的检测电流，每分钟升温0.5 °C ~ 1 °C，测断开温度。
T_h	保持温度 持续通额定电流168小时不断开的最高温度。
T_m	极限温度 在规定的时间内不破坏机械和电气特性所能承受的最高温度。
I_{min}	最小断开电流 直流温度保险丝（DC-ATCO）工作时实际允许用于电路，并安全断开的最小电流。
I_r	额定电流 直流温度保险丝（DC-ATCO）分类用，允许用于电路并安全断开的最大电流。
U_r	额定电压 直流温度保险丝（DC-ATCO）分类用，允许用于电路并安全断开的最高电压。



注意

使用方法

1. 大气压: (80 ~ 106) kPa, 海拔高度: (-500 ~ 2000) m。
2. 工作电压不超过直流温度保险丝 (DC-ATCO) 的额定电压; 工作电流不超过额定电流。
3. 通电情况下请勿用人体直接触碰本体或引脚, 防止烫伤或触电。

更换

直流温度保险丝 (DC-ATCO) 是不可修复的产品。基于安全原因, 替换时应使用同类别、同型号的直流温度保险丝 (DC-ATCO) 并且严格按照同样的方法正确安装。

存贮

直流温度保险丝 (DC-ATCO) 的贮存应避免高温、高湿、日光直射和腐蚀性气体的场合, 储存温度为 25 ± 5 °C, 相对湿度 $\leq 70\%$, 避免阳光直射, 产品购入后请于1年内使用完毕。

安装

安装位置的温度确定

1. 建议采用内置热电偶式的仿真直流温度保险丝（DC-ATCO）来确定适合的温度要求。
2. 需对终端产品进行测试，以确保潜在的异常状况不会导致直流温度保险丝（DC-ATCO）超过其极限温度。
3. 将直流温度保险丝（DC-ATCO）安装在可使其温度平稳上升的部位。

安装位置的机械性能要求







1. 确保引线足够长，且其安装方法不会造成强行按压、拉伸及扭转引线之现象。
2. 保险丝的封口及主体不能受损、燃烧或过热。

机械连接

铆接

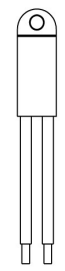
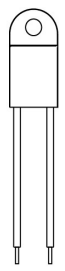
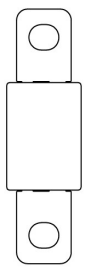
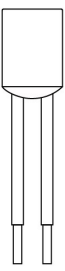
1. 选用电阻率小的铆接材料和被铆接材料。
2. 采用柔韧的、易弯曲的引线来与直流温度保险丝（DC-ATCO）铆接。
3. 应确保铆接后的接触电阻为最小值，过大的接触电阻会产生较高的温升，造成直流温度保险丝（DC-ATCO）提前熔断。

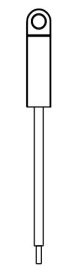
直流温度保险丝-合金型 (DC-ATCO) 特性与型号概览

额定动作温度 (T_r) (°C)	型号								
	TGH187-HVS [^]	ASL187A-LSF [^]	RSK187A-KSS [^]	RVH187-HSF [^]	ARL187-LRA [^]			RQF187-FQS [^]	
230	○	○	○	○	○	○	○	○	○
221	○	○	○	○	○	○	○	○	○
205	○	○	○	○	○	○	○	○	○
200	○	○	○	○	○	○	○	○	○
187	TGH187-HVS [^]	ASL187A-LSF [^]	RSK187A-KSS [^]	RVH187-HSF [^]	ARL187-LRA [^]	○	○	RQF187-FQS [^]	○
160	○	○	○	○	○	○	○	○	○
150	TGH150-HVS [^]	ASL150A-LSF [^]	RSK150A-KSS [^]	RVH150-HSF [^]	ARL150-LRA [^]	RPK150-HRZ [^]	TG150C-HQZ [^]	RQF150-FQS [^]	TG150C-JPZ [^]
145	○	○	○	○	○	○	○	○	○
139	○	○	○	○	○	○	○	○	○
136	TGH136-HVS [^]	ASL136A-LSF [^]	RSK136A-KSS [^]	RVH136-HSF [^]	ARL136-LRA [^]	RPK136-HRZ [^]	TG136C-HQZ [^]	RQF136-FQS [^]	TG136C-JPZ [^]
135	○	○	○	○	○	○	○	○	○
133	○	○	○	○	○	○	○	○	○
130	TGH130-HVS [^]	○	○	RVH130-HSF [^]	○	○	○	RQF130-FQS [^]	○
125	TGH125-HVS [^]	ASL125A-LSF [^]	RSK125A-KSS [^]	RVH125-HSF [^]	ARL125-LRA [^]	RPK125-HRZ [^]	TG125C-HQZ [^]	RQF125-FQS [^]	TG125C-JPZ [^]
123	○	○	○	○	○	○	○	○	○
120	○	○	○	○	○	○	○	○	○
115	TGH115-HVS [^]	ASL115A-LSF [^]	RSK115A-KSS [^]	RVH115-HSF [^]	ARL115-LRA [^]	RPK115-HRZ [^]	TG115C-HQZ [^]	RQF115-FQS [^]	TG115C-JPZ [^]
105	○	○	○	○	○	○	○	○	○
102	TGH102-HVS [^]	ASL102A-LSF [^]	RSK102A-KSS [^]	RVH102-HSF [^]	ARL102-LRA [^]	RPK102-HRZ [^]	TG102C-HQZ [^]	RQF102-FQS [^]	TG102C-JPZ [^]
97	○	○	○	○	○	○	○	○	○
93	○	○	○	○	○	○	○	○	○
86	○	○	○	○	ARL86-LRA [^]	○	TG86C-HQZ [^]	RQF86-FQS [^]	○
76	○	○	○	○	○	○	○	○	○
额定电流 I_r (A)	15	30	25	15	30	15	15	10	20
额定电压 U_r (VDC) [^]	850		600		500		450		400
额定电压 U_r (VAC) [*]	○		○		○		○		○
产品结构									
	轴向型	径向型	径向型	径向型	轴向型	径向型	轴向型	径向型	轴向型



直流温度保险丝-合金型 (DC-ATCO) 特性与型号概览

额定动作温度 (T_r) (°C)	型号																
	Q136^*	Q136^*	Q136^*	P136^*	P136^*	P136^*	TB136-UHZ^A	TB136-UJZ^*	TS136-RHZ^A	TS136-RJZ^*	S136^A	T136^A	ADN230B-NEZ				
230	○	○	○	○	○	○	○	○	○	○	○	○	○	○			
221	○	○	○	○	○	○	○	○	○	○	○	○	○	○			
205	○	○	○	○	○	○	○	○	○	○	○	○	○	○			
200	○	○	○	○	○	○	○	○	○	○	○	○	○	○			
187	○	○	○	○	○	○	○	○	○	○	○	○	○	○			
160	○	○	○	○	○	○	○	○	○	○	○	○	○	○			
150	○	○	○	○	○	○	○	○	○	○	S150^A	T150^A	○	○			
145	○	○	○	○	○	○	○	○	○	○	○	○	○	○			
139	○	○	○	○	○	○	○	○	○	○	○	○	○	○			
136	Q136^*	Q136^*	Q136^*	P136^*	P136^*	P136^*	TB136-UHZ^A	TB136-UJZ^*	TS136-RHZ^A	TS136-RJZ^*	S136^A	T136^A	○	○			
135	○	○	○	○	○	○	○	○	○	○	○	○	○	○			
133	○	○	○	○	○	○	○	○	○	○	○	○	○	○			
130	○	○	○	○	○	○	TB130-UHZ^A	TB130-UJZ^*	○	○	○	○	○	○			
125	Q125^*	○	○	P125^*	○	○	TB125-UHZ^A	TB125-UJZ^*	TS125-RHZ^A	TS125-RJZ^*	○	○	○	○			
123	○	○	○	○	○	○	○	○	○	○	○	○	○	○			
120	○	○	○	○	○	○	○	○	○	○	○	○	○	○			
115	Q115^*	Q115^*	Q115^*	P115^*	P115^*	P115^*	TB115-UHZ^A	TB115-UJZ^*	TS115-RHZ^A	TS115-RJZ^*	S115^A	T115^A	○	○			
105	○	○	○	○	○	○	○	○	○	○	○	○	○	○			
102	Q102^*	○	○	P102^*	P102^*	P102^*	TB102-UHZ^A	TB102-UJZ^*	TS102-RHZ^A	TS102-RJZ^*	S102^A	T102^A	○	○			
97	○	○	○	○	○	○	○	○	○	○	○	○	○	○			
93	○	○	○	○	○	○	○	○	○	○	○	○	○	○			
86	○	○	○	○	○	○	○	○	○	○	○	○	○	○			
76	○	○	○	○	○	○	○	○	○	○	○	○	○	○			
额定电流 I_r (A)		25			20			200		100		10		15 16		50	
额定电压 U_r (VDC)^A		120						100		100		100				60	
额定电压 U_r (VAC)^*		400	300	250	400	300	250	○	125	○	125	○	○	○	○	○	○
产品结构																	
							径向型							轴向型			

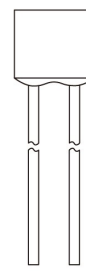
直流温度保险丝-合金型 (DC-ATCO) 特性与型号概览

额定动作温度 T_r (°C)	型号																						
	R31^*	U31^*						C31^*					B31^*	H31^*	V31^*	V31^*		X31^*	K31^*				
230	○	○	○	○	○	○	○	○	○	○	○	○	○	○	○	○	○	○	○	○	○		
221	R31^*	○	U31^*	○	○	○	○	○	C31^*	○	○	○	○	B31^*	○	H31^*	V31^*	V31^*	○	○	X31^*	K31^*	○
205	R32^*	○	U32^*	○	○	○	○	○	C32^*	○	○	○	○	B32^*	○	H32^*	V32^*	V32^*	○	○	X32^*	K32^*	○
200	○	○	○	○	○	○	○	○	○	○	○	○	○	○	○	○	○	○	○	○	○	○	○
187	○	○	○	○	○	○	○	○	○	○	○	○	○	○	○	○	○	○	○	○	X17^*	K17^*	○
160	R16^*	○	U16^*	○	○	○	○	○	C16^*	○	○	○	○	○	H16^*	V16^*	○	○	○	○	X16^*	K16^*	F16^*
150	R7^*	○	U7^*	○	○	○	○	○	○	○	○	○	○	○	○	○	○	○	○	○	X7^*	K7^*	F7^*
145	R6^*	○	U6^*	C6^*	○	○	○	○	○	○	X6^*	○	○	○	○	○	○	K6^*	F6^*	X6^*	K6^*	F6^*	
139	○	CR13^*	○	○	M13^*	C13^*	○	○	○	SF13^*	V13^*	○	○	○	○	○	○	○	F13^*	○	○	F13^*	
136	○	○	○	○	○	○	○	○	○	○	X9^*	○	○	○	○	○	○	K9^*	○	X9^*	K9^*	○	
135	R5^*	○	U5^*	○	○	○	○	○	○	○	○	○	○	○	○	○	○	○	○	○	X5^*	K5^*	○
133	○	○	○	○	○	○	○	○	○	○	V8^*	○	SF8^*	○	○	○	○	○	○	F8^*	X8^*	K8^*	F8^*
130	R4^*	○	U4^*	○	○	○	○	○	○	○	V4^*	○	SF4^*	○	○	○	○	○	○	F4^*	X4^*	K4^*	F4^*
125	R3^*	○	U3^*	○	○	○	○	○	○	○	○	○	○	○	H3^*	○	○	○	○	○	X3^*	K3^*	F3^*
123	○	○	○	○	○	○	○	○	○	○	○	○	○	○	○	○	○	○	○	○	○	○	○
120	○	○	○	○	○	○	○	○	○	○	○	○	○	○	○	○	○	○	○	○	○	○	○
115	R2^*	○	U2^*	○	○	○	C2^*	○	○	○	V2^*	○	SF2^*	○	○	○	○	○	○	F2^*	X2^*	K2^*	F2^*
105	○	○	○	○	○	○	○	○	○	○	○	○	○	○	○	○	○	○	○	○	○	○	○
102	R1^*	○	U1^*	○	○	○	○	○	○	○	○	○	○	○	○	○	○	○	○	F1^*	X1^*	K1^*	F1^*
97	○	○	○	○	○	○	○	○	○	○	○	○	○	○	○	○	○	○	○	○	○	○	○
93	○	○	○	○	○	○	○	○	○	○	○	○	○	○	○	○	○	○	○	○	○	○	○
86	R18^*	○	U18^*	○	○	○	○	C18^*	○	○	○	○	○	○	V18^*	○	○	○	○	F18^*	X18^*	K18^*	F18^*
76	R0^*	○	U0^*	○	○	○	○	○	○	○	○	○	○	○	○	○	○	○	○	○	X0^*	K0^*	F0^*
额定电流 I_r (A)	15		10		9	8.5	8	6	5		4		3	2.5	2	1	4		3	2	1		
额定电压 U_r (VDC)^*	60																						
额定电压 U_r (VAC)^*	250	○	250		○			250		○		250		250	125		○		250				
产品结构	 <p>轴向型</p>											 <p>径向型</p>											

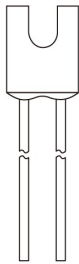
直流温度保险丝-合金型 (DC-ATCO) 特性与型号概览

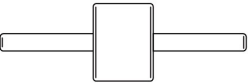
额定动作温度 (T_r) (°C)	型号										型号					
	XG31*	KG31*			C31*		B31*		H31*		ADN230B-NDZ [△]	ADN230B-PDZ [△]		ADN205B-NDZ [△]	ADN230B-QBZ [△]	
230	○	○	○	○	○	○	○	○	○	○	○	○	○	○	○	
221	XG31*	KG31*	○	○	C31*	○	B31*	○	H31*	○	○	○	○	ADN205B-NDZ [△]	○	
205	XG32*	KG32*	○	○	C33*	○	B32*	○	H32*	○	○	○	○	○	○	
200	○	○	○	○	○	○	○	○	○	○	○	○	○	○	○	
187	○	○	○	○	○	○	○	○	○	○	○	○	○	○	○	
160	XG16*	KG16*	○	○	○	B16*	○	○	○	○	○	○	○	○	○	
150	XG7*	KG7*	C7 [△]	C7*	○	B7 [△]	○	H7 [△]	○	V7 [△]	○	○	○	○	○	
145	XG6*	KG6*	C6 [△]	C6*	○	B6 [△]	○	H6 [△]	○	V6 [△]	○	○	○	○	○	
139	○	○	C13 [△]	C13*	○	B13 [△]	○	H13 [△]	○	V13 [△]	○	○	○	○	○	
136	XG9*	KG9*	C9 [△]	C9*	○	B9 [△]	○	H9 [△]	○	V9 [△]	○	○	○	○	○	
135	XG5*	KG5*	C5 [△]	C5*	○	B5 [△]	○	H5 [△]	○	V5 [△]	○	○	○	○	○	
133	XG8*	KG8*	C8 [△]	C8*	○	B8 [△]	○	H8 [△]	○	V8 [△]	○	○	○	○	○	
130	XG4*	KG4*	C4 [△]	C4*	○	B4 [△]	○	H4 [△]	○	V4 [△]	○	○	○	○	○	
125	XG3 [△] *	KG3 [△] *	C3 [△]	C3*	○	B3 [△] *	○	○	○	V3 [△] *	○	○	○	○	○	
123	○	○	○	○	○	○	○	○	○	○	○	○	○	○	○	
120	○	○	○	○	○	○	○	○	○	○	○	○	○	○	○	
115	XG2 [△] *	KG2 [△] *	C2 [△]	C2*	○	B2 [△] *	○	H2 [△] *	○	V2 [△] *	○	○	○	○	○	
105	○	○	○	○	○	○	○	○	○	○	○	○	○	○	○	
102	XG1 [△] *	KG1 [△] *	○	C1 [△] *	C1*	B1 [△] *	B1*	H1 [△] *	H1*	V1 [△] *	V1*	○	○	○	○	
97	○	○	○	○	C21 [△] *	○	B21 [△] *	○	H21 [△] *	○	V21 [△] *	○	○	○	○	
93	○	○	○	○	○	○	○	○	○	○	○	○	○	○	○	
86	XG18 [△] *	KG18 [△] *	○	C18 [△] *	C18*	B18 [△] *	B18*	H18 [△] *	H18*	V18 [△] *	V18*	○	○	○	○	
76	XG0*	KG0*	○	C0*	○	B0 [△] *	B0*	H0 [△] *	H0*	V0 [△] *	V0*	○	○	○	○	
额定电流 I_r (A)	3	2	7	5	3	2	1	50	55	50	80					
额定电压 U_r (VDC) [△]	60		50								49	48		24		
额定电压 U_r (VAC)*	250		○	250	125	250	125	250	125	250	125	○				
产品结构																
	径向型										轴向型					